

# 令和元年度 第57回福井県中学校夏季総合競技大会 柔道競技

県立武道館 令和元年7月20日(土)

団体男子福井中学校7年連続優勝(23回目)・団体女子福井中学校14年連続優勝(18回目)

	階級	1 位	2 位	3 位	3 位
団体	男子	福井工大福井 中学校	鯖江 中学校	明倫 中学校	丸岡南 中学校
	女子	福井工大福井 中学校	丸岡南 中学校	国見 中学校	明倫 中学校
全 学 年 個 人	50kg級	川上 空大 (鯖江中学校)	粟田 晃輝 (中央中学校)	小堀 翔大 (松陵中学校)	毛利 洋斗 (三国中学校)
	55kg級	川元 幸長 (三国中学校)	志村 碧 (鯖江中学校)	中村 悟暁 (明倫中学校)	村岡 飛翔 (鯖江中学校)
	60kg級	黒川真之介 (丸岡南中学校)	熊井 陽希 (明倫中学校)	門前 大翔 (明倫中学校)	松尾 凌芽 (栗野中学校)
	66kg級	滝 純志郎 (鯖江中学校)	橋本 茉弥 (光陽中学校)	高橋虎太郎 (栗野中学校)	堀川 裕輝 (坂井中学校)
	73kg級	佐藤 滉晟 (三国中学校)	野坂 英矢 (明倫中学校)	松本 龍翔 (丸岡南中学校)	土合 紫月 (明倫中学校)
	81kg級	宗広 泰河 (福井中学校)	上口 彪霸 (福井中学校)	重村 芳希 (明倫中学校)	原 優太郎 (東陽中学校)
	90kg級	富永 拓真 (福井中学校)	板取 将生 (福井中学校)	木村 優斗 (春江中学校)	小林 知生 (丸岡南中学校)
	90kg超級	岡田 勇気 (光陽中学校)	花澤 真輝 (福井中学校)	土山 鷲羽 (武生第二中学校)	東 寛二 (栗野中学校)
	女 子 個 人	40kg級	平本 結菜 (光陽中学校)	定森 美結 (福井中学校)	黒川 加恵 (春江中学校)
44kg級		小原 華 (中央中学校)	五十嵐梨亜 (福井中学校)	田中 愛 (鯖江中学校)	
48kg級		林 真央 (高志中学校)	齊藤 莉央 (福井中学校)	中村 玲奈 (国見中学校)	塚下 りん (三国中学校)
52kg級		濱本 さくら (中央中学校)	中井 咲羅 (福井中学校)	関 心葉 (東陽中学校)	安川琉水奈 (国見中学校)
57kg級		谷 希颯 (福井中学校)	山崎 ゆら (足羽中学校)	堀 遥陽 (丸岡南中学校)	江藤 加奈 (福井中学校)
63kg級		大村 望乃 (明倫中学校)	黒川 真弥 (丸岡南中学校)	高島 心結 (明倫中学校)	山下 優月 (国見中学校)
70kg級		柳原 椿 (福井中学校)	吉田 雅 (福井中学校)		
70kg超級		中川 杏奈 (中央中学校)	印牧 悠莉 (丸岡南中学校)		
1 学 年 男 子 個 人	45kg級	齋藤 陽翔 (鯖江中学校)	藤本 成 (鯖江中学校)	松田 智樹 (明倫中学校)	中村 玲皇 (国見中学校)
	60kg級	門前 翔琉 (明倫中学校)	手鹿 聖空 (鯖江中学校)	河嶋 虹汰 (小浜第二中学校)	前田 大樹 (丸岡南中学校)
	60kg超級	松山 知輝 (角鹿中学校)	北 賢司 (丸岡南中学校)	鈴木 颯太 (武生第三中学校)	矢野連太郎 (氣比付属中学校)
2 学 年 男 子 個 人	50kg級	小原 空 (中央中学校)	小久保 光 (足羽中学校)	乙部 陽太 (光陽中学校)	中村 光汰 (明倫中学校)
	68kg級	磯道 奏音 (松陵中学校)	前川 駿 (春江中学校)	相馬 心 (東陽中学校)	八木信之介 (鯖江中学校)
	68kg超級	中山 昌映 (丸岡中学校)	中野 恭一 (光陽中学校)	伊藤 有馬 (足羽中学校)	山下 翔優 (小浜第二中学校)

### 男子団体

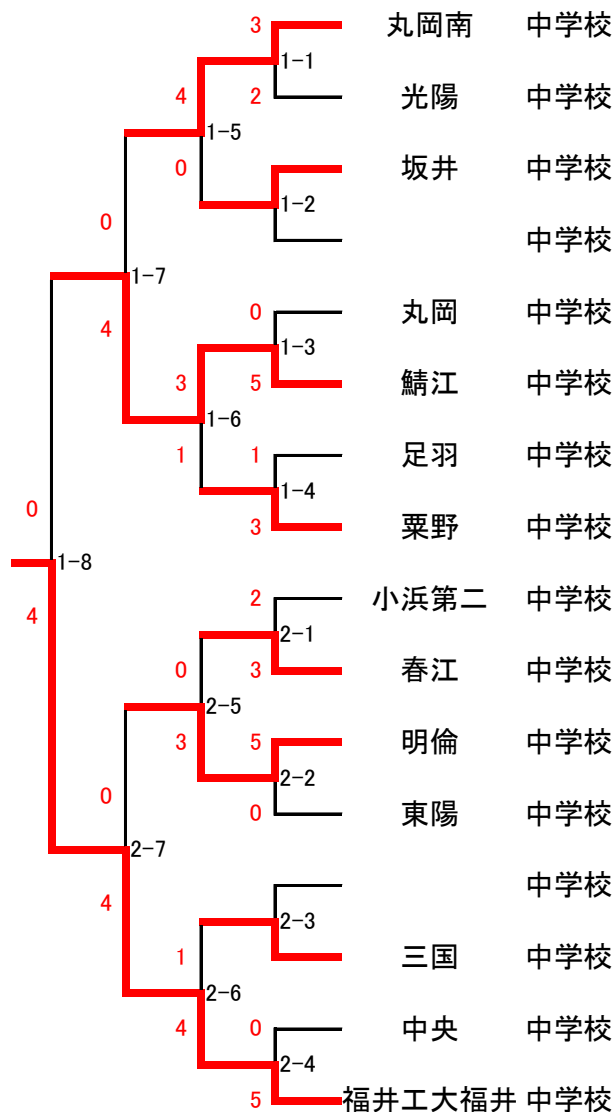

### 女子団体

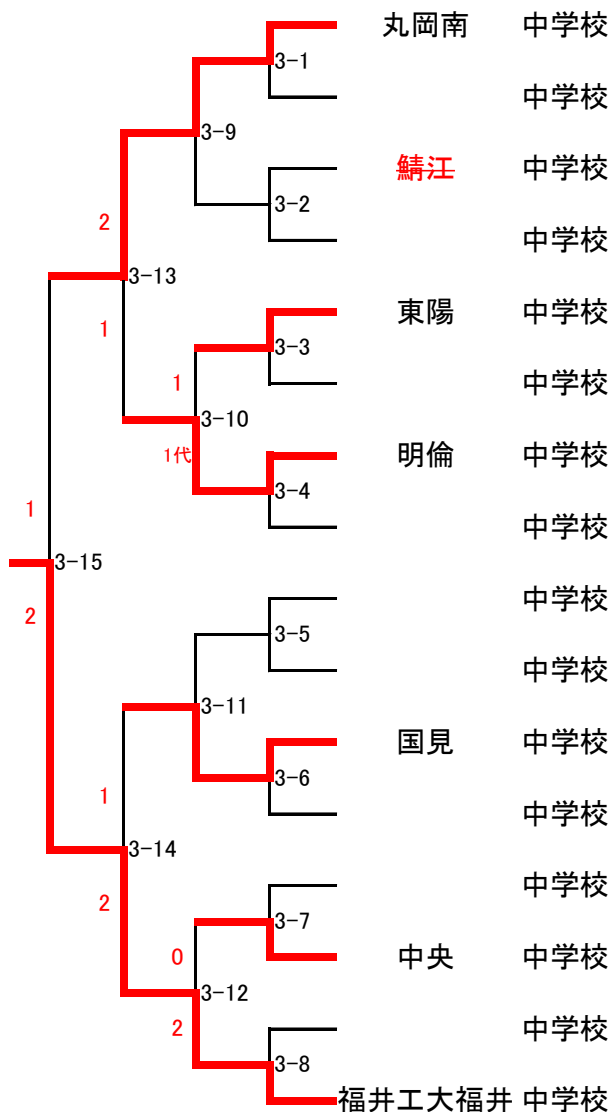

### 男子団体決勝

	選手氏名	勝敗 決まり技	選手氏名
学校	鯖江 中	0 - 4	福井工大福井 中
先鋒	川上 空大	△ - ○ 一本勝	上口 彪霸
次鋒	志村 碧	△ - ○ 一本勝	宗広 泰河
中堅	田中 翔	△ - ○ 一本勝	富永 拓真
副将	滝 純志郎	× 引分	板取 将生
大将	鈴木 琉	△ - ○ 一本勝	花澤 真輝
代表		-	

### 女子団体決勝

	選手氏名	勝敗 決まり技	選手氏名
学校	丸岡南 中	1 - 2	福井工大福井 中
先鋒	堀 遥陽	△ - ○ 一本勝	中井 咲羅
中堅	黒川 真弥	△ - ○ 一本勝	谷 希颯
大将	印牧 悠莉	○ - △ 一本勝	吉田 雅
代表		-	

## 福井県夏季総合競技大会柔道競技団体戦結果

R1.7.20 福井県立武道館

### 男子団体戦 準決勝

	丸岡南中学校	0		4	鯖江中学校
先鋒	黒川真之介		×		川上 空大
次鋒	松本 渚蒼	△	一本勝ち	○	志村 碧
中堅	松本 龍翔	△	一本勝ち	○	田中 翔
副将	小林 知生	△	一本勝ち	○	滝 純志郎
大将	花木 柚輝	△	一本勝ち	○	鈴木 琉

### 男子団体戦 準決勝

	明倫中学校	0		4	福井工大福井中学校
先鋒	熊井 陽希	△	一本勝ち	○	上口 彪霸
次鋒	吉田 空樹	△	一本勝ち	○	宗広 泰河
中堅	門前 大翔	△	一本勝ち	○	富永 拓真
副将	土合 紫月		×		板取 将生
大将	重村 芳希	△	一本勝ち	○	花澤 真輝

### 男子団体戦 決勝

	鯖江中学校	0		4	福井工大福井中学校
先鋒	川上 空大	△	一本勝ち	○	上口 彪霸
次鋒	志村 碧	△	一本勝ち	○	宗広 泰河
中堅	田中 翔	△	一本勝ち	○	富永 拓真
副将	滝 純志郎		×		板取 将生
大将	鈴木 琉	△	一本勝ち	○	花澤 真輝

### 女子団体戦 準決勝

	丸岡南中学校	2		1	明倫中学校
先鋒	堀 遥陽	○	不戦勝	△	
中堅	黒川 真弥	○	一本勝ち	△	高島 心結
大将	印牧 悠莉	△	一本勝ち	○	大村 望乃

### 女子団体戦 準決勝

	国見中学校	1		2	福井工大福井中学校
先鋒	中村 玲奈	△	一本勝ち	○	中井 咲羅
中堅	安川 琉水奈	△	一本勝ち	○	谷 希颯
大将	山下 優月	○	一本勝ち	△	吉田 雅

### 女子団体戦 決勝

	丸岡南中学校	1		2	福井工大福井中学校
先鋒	堀 遥陽	△	一本勝ち	○	中井 咲羅
中堅	黒川 真弥	△	一本勝ち	○	谷 希颯
大将	印牧 悠莉	○	一本勝ち	△	吉田 雅

1学年45kg級(第2試合場)

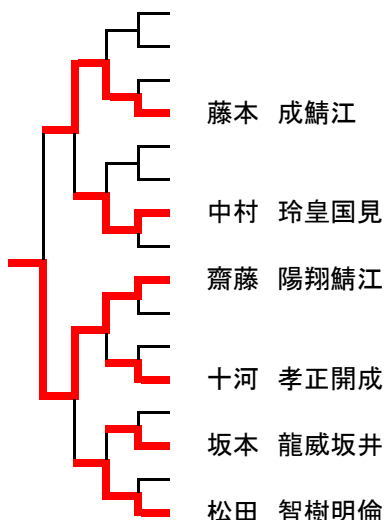

2学年50kg級(第2試合場)

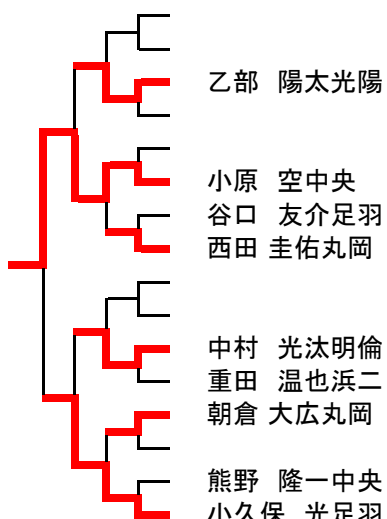

全学年50kg級(第1試合場)

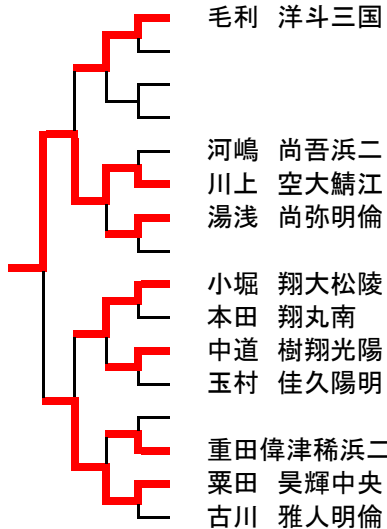

北信越順位決定戦

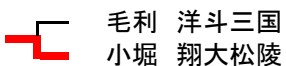

1学年60kg級(第2試合場)

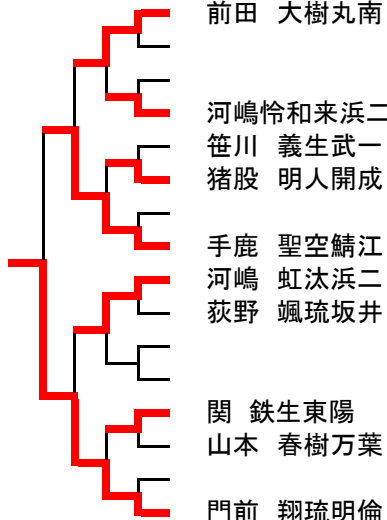

2学年68kg級(第2試合場)

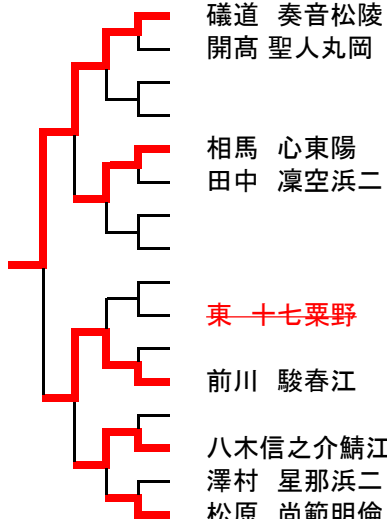

全学年55kg級(第1試合場)

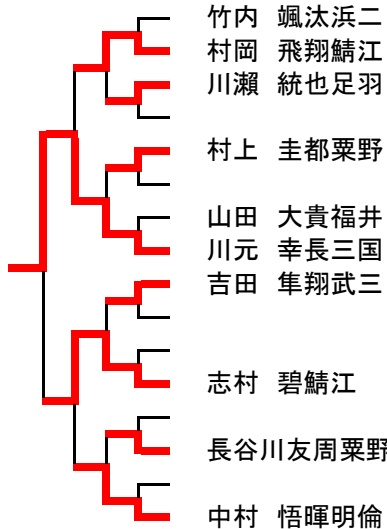

北信越順位決定戦

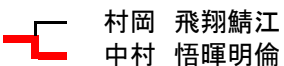

1学年60kg超級(第2試合場)

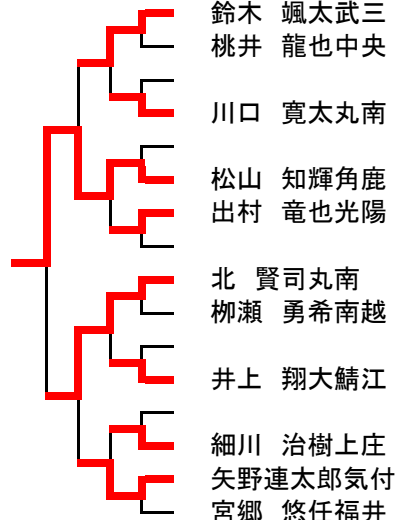

2学年68kg超級(第2試合場)

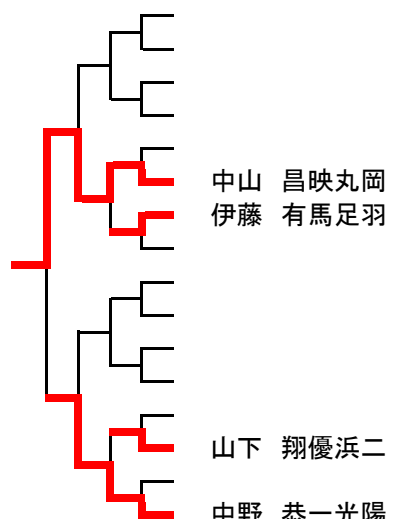

全学年60kg級(第1試合場)

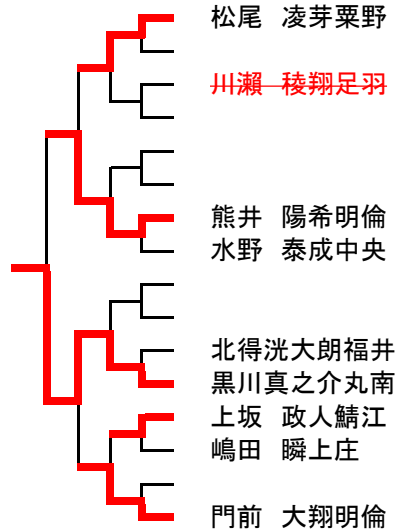

北信越順位決定戦

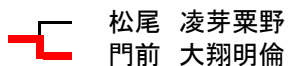

全学年66kg級(第1試合場)

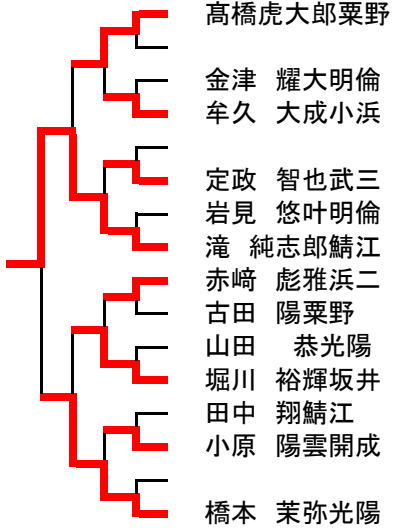

北信越順位決定戦

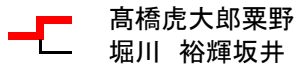

全学年90kg級(第1試合場)

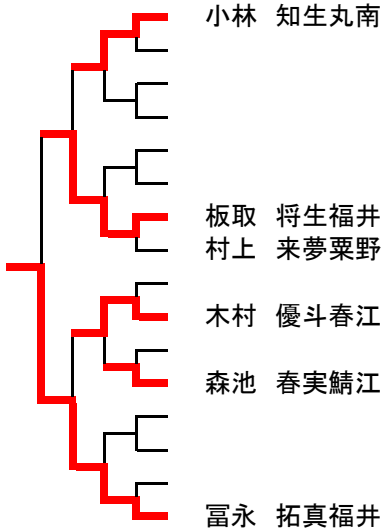

北信越順位決定戦

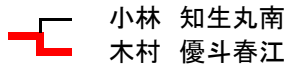

全学年73kg級(第1試合場)

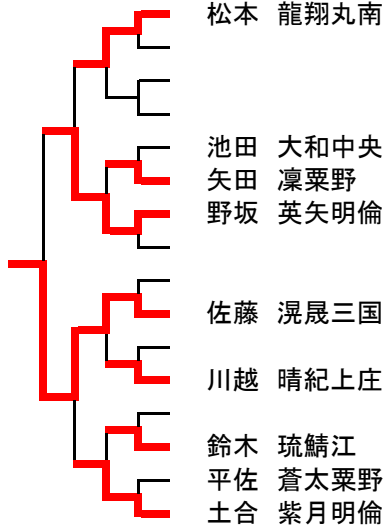

北信越順位決定戦

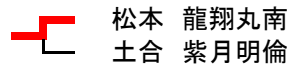

全学年90kg超級(第1試合場)

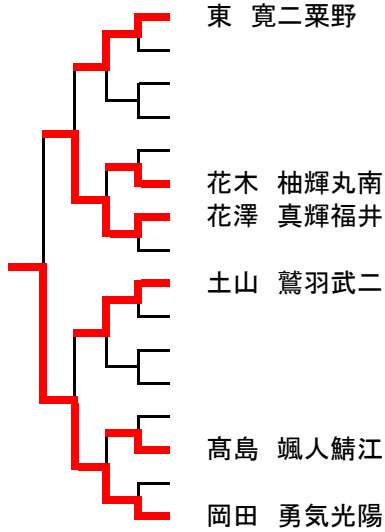

北信越順位決定戦

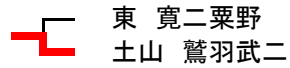

全学年81kg級(第1試合場)

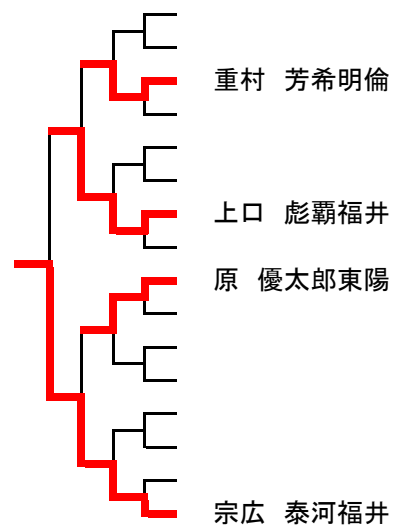

北信越順位決定戦

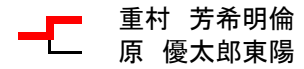

全学年女子40kg級(第3試合場)

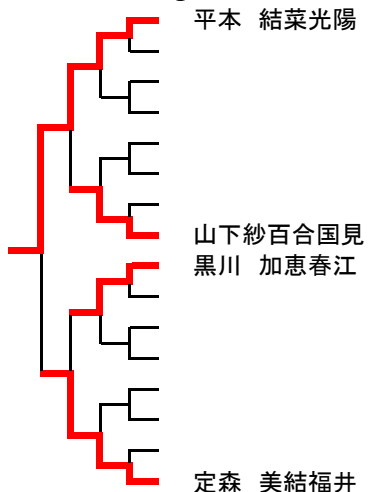

北信越順位決定戦

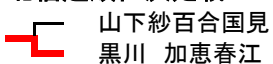

全学年女子44kg級(第3試合場)

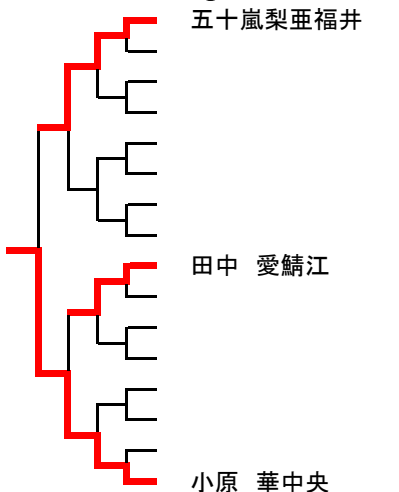

北信越順位決定戦



全学年女子48kg級(第3試合場)

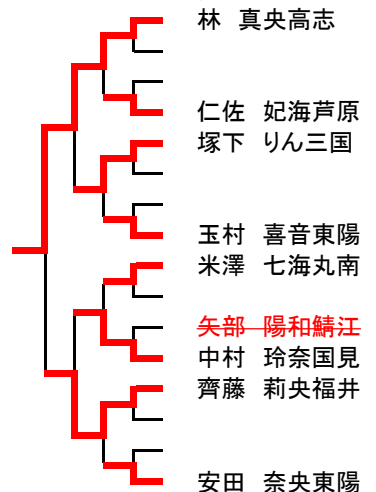

北信越順位決定戦

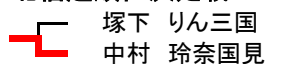

全学年女子52kg級(第3試合場)

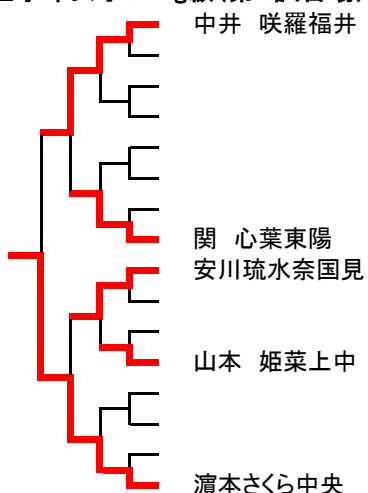

北信越順位決定戦

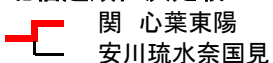

全学年女子57kg級(第3試合場)

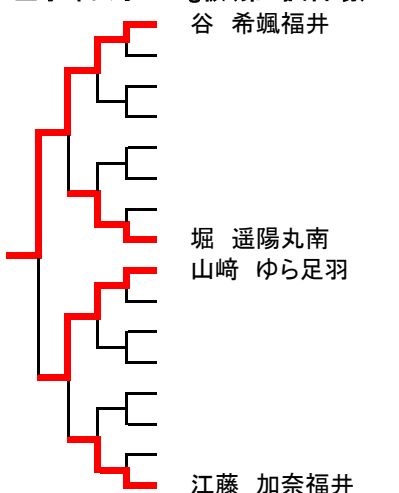

北信越順位決定戦

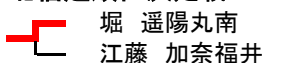

全学年女子63kg級(第3試合場)

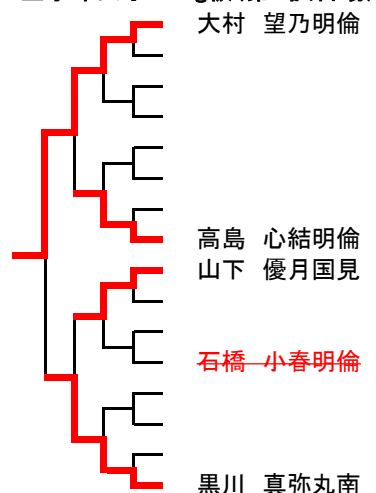

北信越順位決定戦

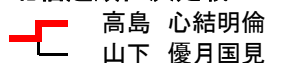

全学年女子70kg級(第3試合場)

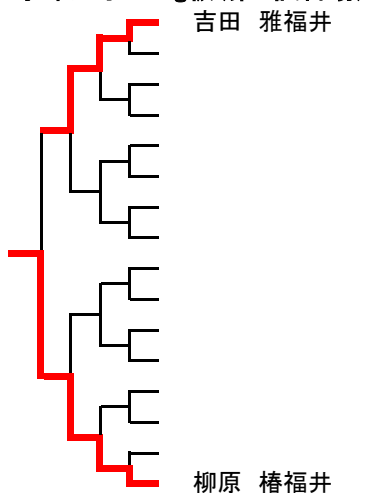

北信越順位決定戦



全学年女子70超kg級(第3試合場)

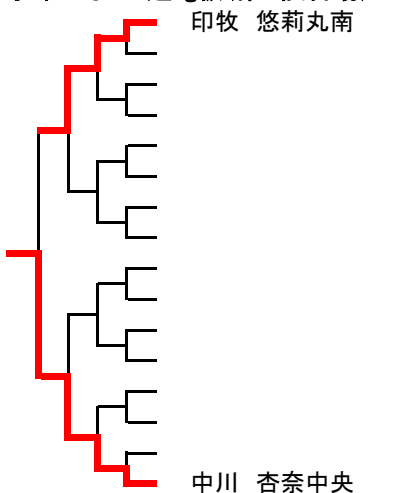

北信越順位決定戦

